

Station extérieure vidéo IRIS..



Sommaire	Page
Consignes de sécurité	2
Caractéristiques techniques	2
Vue de l'appareil	3
Montage et installation	4
Mise en service	7
Réglages	7
Nettoyage	8
Service	8

Consignes de sécurité

- Pour les travaux sur des installations raccordées au réseau 230V alternatif, les prescriptions de sécurité pour installations à courant fort doivent être observées.
- Le montage, l'installation et la mise en service ne peuvent être effectués que par des électriciens qualifiés.

Les règlements généraux de sécurité pour les installations de télécommunication doivent être observés pour l'installation de systèmes TC:Bus.

- lignes séparées pour le courant fort et le courant faible
- distance minimal de 10 cm pour les poses communes des lignes
- cloisons de séparation entre les lignes de courant fort et les lignes de courant faible dans les chemins de câble utilisés en commun
- utilisation de câbles de télécommunication ordinaires du commerce de diamètre 0.8 mm
- des conducteurs existants (rénovation) de section inférieure peuvent être utilisés en tenant compte de la résistance de boucle.

Des mesures de protection contre la foudre adaptées doivent assurer que la tension sur les fils a et b du TC:Bus ne dépasse pas 32 VDC.

Caractéristiques techniques

Tension d'alimentation	18-26 VDC
Boîtier:	aluminium, anodisé incolore
Dimensions (lxhxp)	150x330x27 mm
Cache du porte-nom:	verre acrylique
Température admissible:	-20 °C à +50 °C
Indice de protection:	IP44
Courant d'entrée	I (a) = 0.1 mA, I (P) = 103 mA en veille
Courant d'entrée max.:	I (Pmax) = 120 mA
Caméra:	couleur, 1.3 mégapixels, capteur CMOS, angle de détection 180 degrés

Vue de l'appareil

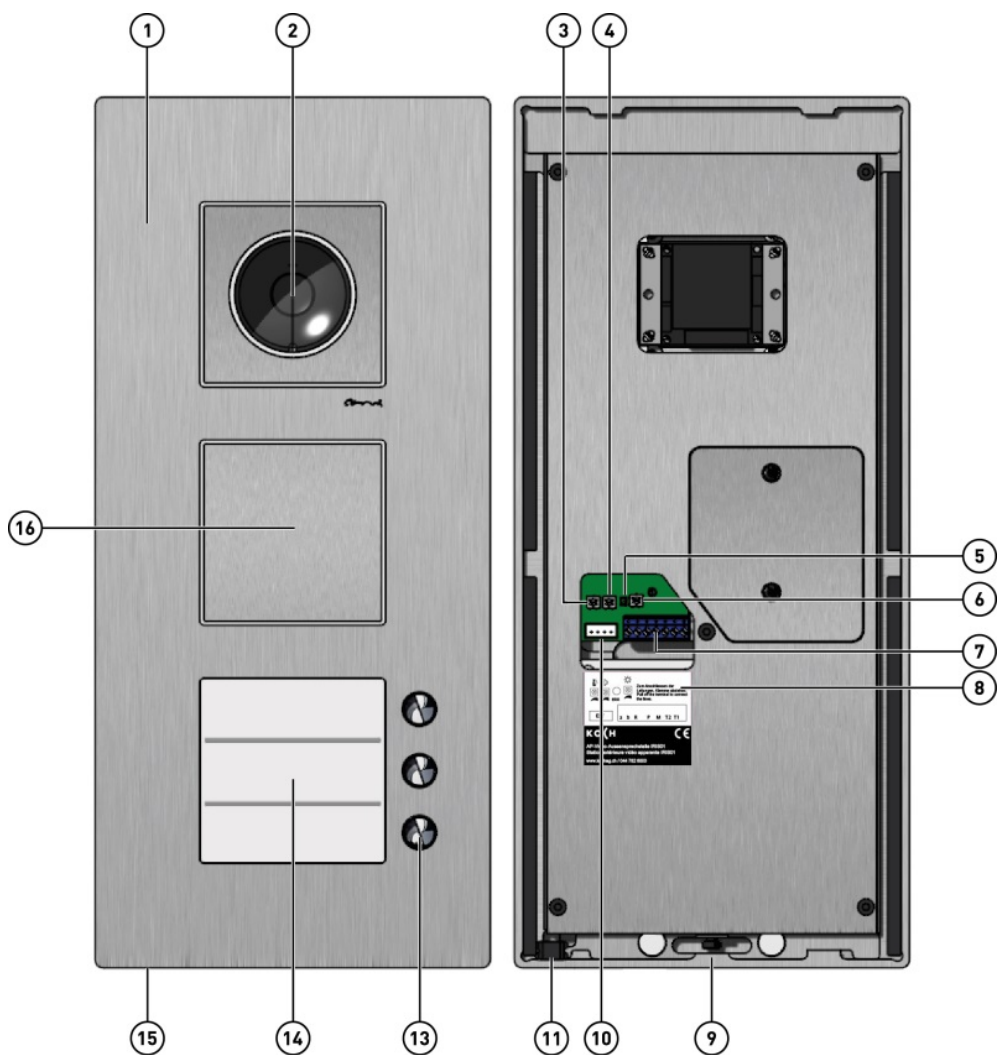

Face frontale

- 1 Couverture
- 2 Caméra
- 13 Bouton de sonnerie
- 14 Porte-nom
- 15 Vis de déblocage pour le porte-nom
- 16 Haut-parleur

Face arrière

- 3 Réglage du volume du son du système
- 4 Réglage du volume de l'haut-parleur
- 5 LED d'affichage d'erreurs
- 6 Réglage du détecteur de luminosité (interrupteur crépusculaire)
- 7 Bornier
- 8 Plaquette signalétique
- 9 Vis de fixation à six pans creux
- 10 Prise pour appareil de service
- 11 Microphone

Montage et installation

Attention!:

! Les stations extérieures ne peuvent être montées et démontées que si elles sont hors tension!

- ! L'eau de condensation doit pouvoir s'écouler et évaporer. Les orifices pour l'écoulement de l'eau de condensation ne doivent pas être bouchés.
- L'appareil ne peut pas être étanchéifié avec du silicone.

Position de montage

La hauteur de montage optimale est de: milieu de la caméra 160 cm

Afin que le porte-nom puisse être retiré facilement, un espace libre de 13 cm est nécessaire sous la station extérieure vidéo (n° 1).

La caméra ne doit pas être dirigée directement vers une forte illumination (soleil, lampes, murs réfléchissants)

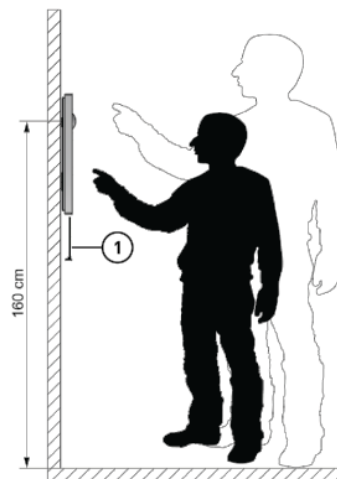

Ouverture de l'appareil

- Le porte-nom (2) est vissé au boîtier (1) par une vis à six pans creux (3).
- Dévisser la vis (3) avec une clé Inbus (4). (le porte-nom est également fixé par deux aimants afin d'éviter qu'il ne tombe)

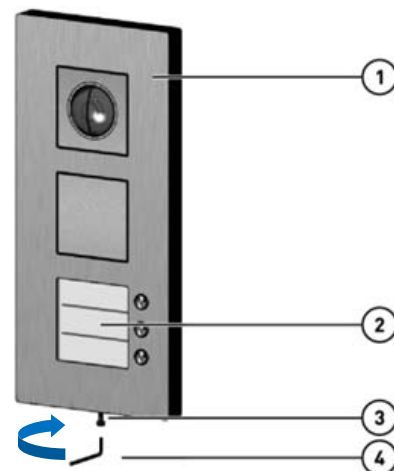

- Retirer le porte-nom (1)



Le couvercle est fixé au boîtier par une autre vis à six pans creux.

- Dévisser la vis de fixation (1) avec une clé Inbus.

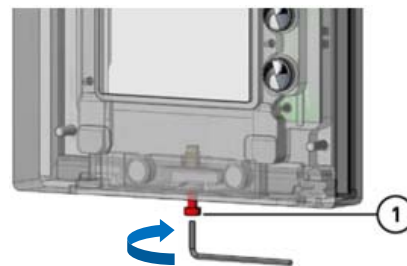

- Retirer le couvercle (1) du boîtier (2).

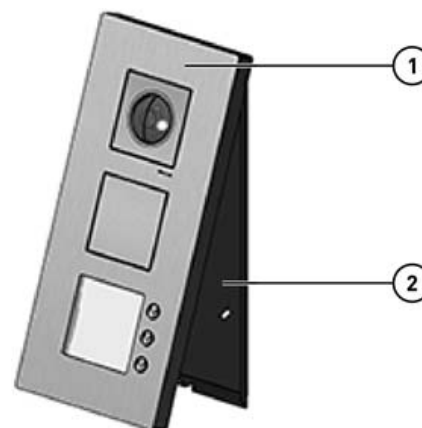

Montage du boîtier

- Avec un objet pointu, percer le joint en caoutchouc mousse à l'endroit du passage du câble.
- Passer le câble de raccordement (3) à travers le passe-câble (2) dans le boîtier.
- Fixer le boîtier au mur à l'aide de quatre vis (1).

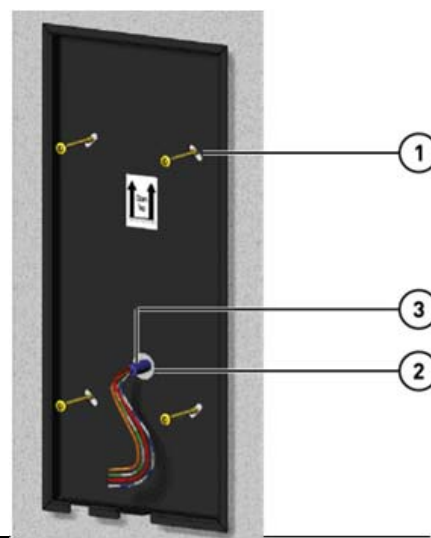

Raccordement des fils

- Retirer le bornier (2) de la carte.
- Brancher les fils avec un tournevis taille 0 (3) selon marquage (2) et le schéma fourni.
- Insérer le bornier sur la carte.

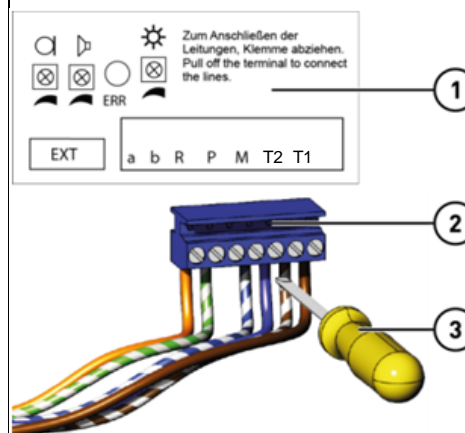

Fixation du couvercle

- Poser le couvercle (1) sur le boîtier (2).
Les équerres de fixation doivent passer par dessus le bord supérieur du boîtier.

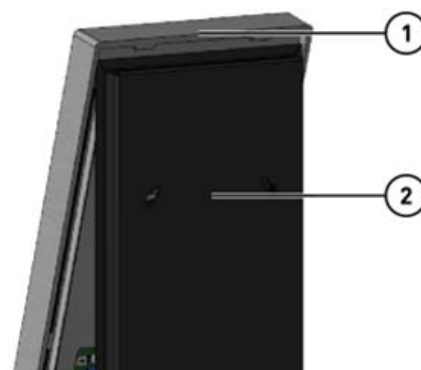

- Fixer le couvercle sur le boîtier avec la vis de fixation (1).



Marquage de l'étiquette nominative

- Saisir le nom dans le modèle Word.
(Les modèles Word peuvent être téléchargés de notre site Web www.kochag.ch.)
- Imprimer l'étiquette nominative sur un film spécial (inclus dans la livraison).
- Découper le film le long du marquage et insérer l'étiquette dans le porte-nom.

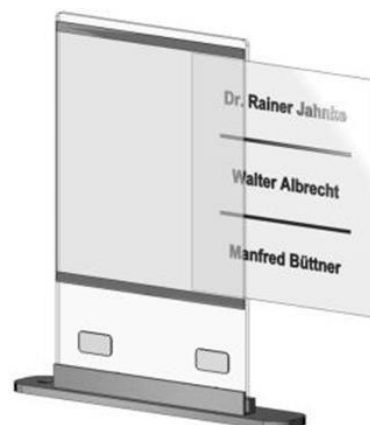

Fermer l'appareil

- Insérer le porte-nom dans la station extérieure vidéo et fixer avec la vis à six pans creux.



Mise en service

!



Mettre sous tension seulement lorsque l'installation est complètement terminée!

1. Installer complètement les appareils de l'installation
2. Vérifier les fils a, b et P entre eux pour un éventuel court-circuit
3. T1 et T2 ne peuvent pas être reliés avec P, a ou b
4. Attention à la polarité lors du raccordement des fils vidéo T1 et T2.
5. Mettre sous tension

Réglages

!

Les volumes sont réglés en usine à un niveau moyen.
Un changement n'est pas toujours nécessaire.

Réglage du volume du système

- Tourner le régulateur (1) dans le sens horaire pour augmenter le volume du clavier.

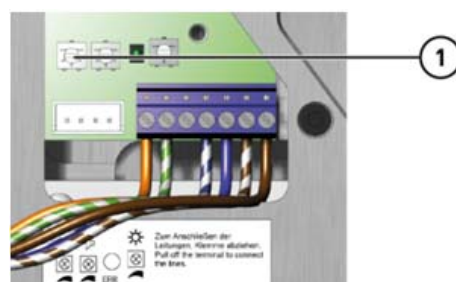

Réglage du volume de l'haut-parleur

- Tourner le régulateur (2) dans le sens horaire pour augmenter le volume de l'haut-parleur.

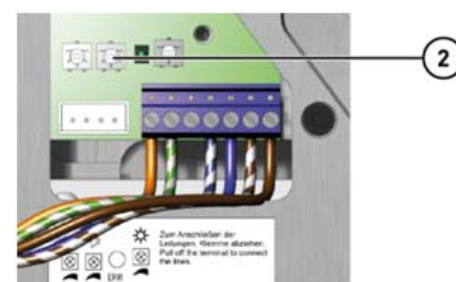

Régler l'interrupteur crépusculaire

L'interrupteur crépusculaire permet de gérer l'éclairage de la station extérieure vidéo. La valeur de seuil est réglée en usine sur "crépuscule moyen".

- Tourner le régulateur (3) dans le sens horaire pour augmenter la valeur de seuil. En tournant le bouton complètement à droite, l'éclairage est enclenché en continu.

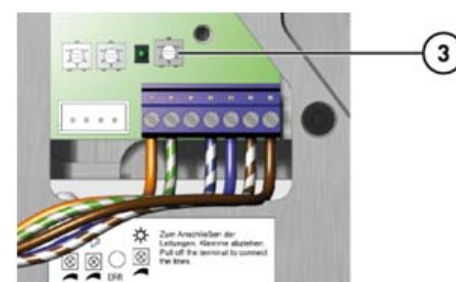

Nettoyage

Nettoyer la station extérieure vidéo à l'aide d'un chiffon sec ou légèrement humide.
Éliminer les fortes salissures avec un produit de nettoyage doux.

- ▶ **Absolument éviter la pénétration d'eau!**
- ▶ **Ne pas utiliser des produits de nettoyage abrasifs ou corrosifs!**

Service

Pour toute question notre service technique
est à votre disposition

Tél. 044 782 6000

Fax 044 782 6001

René Koch AG
Seestrasse 241
8804 Au/Wädenswil
044 782 6000
044 782 6001 Fax
info@kochag.ch
www.kochag.ch

KO (H

sehen hören sprechen
voir entendre parler