

Interphone-portier vidéo TC:Bus pour 1 entrée et caméra additionnel

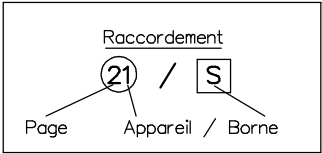

torsadé

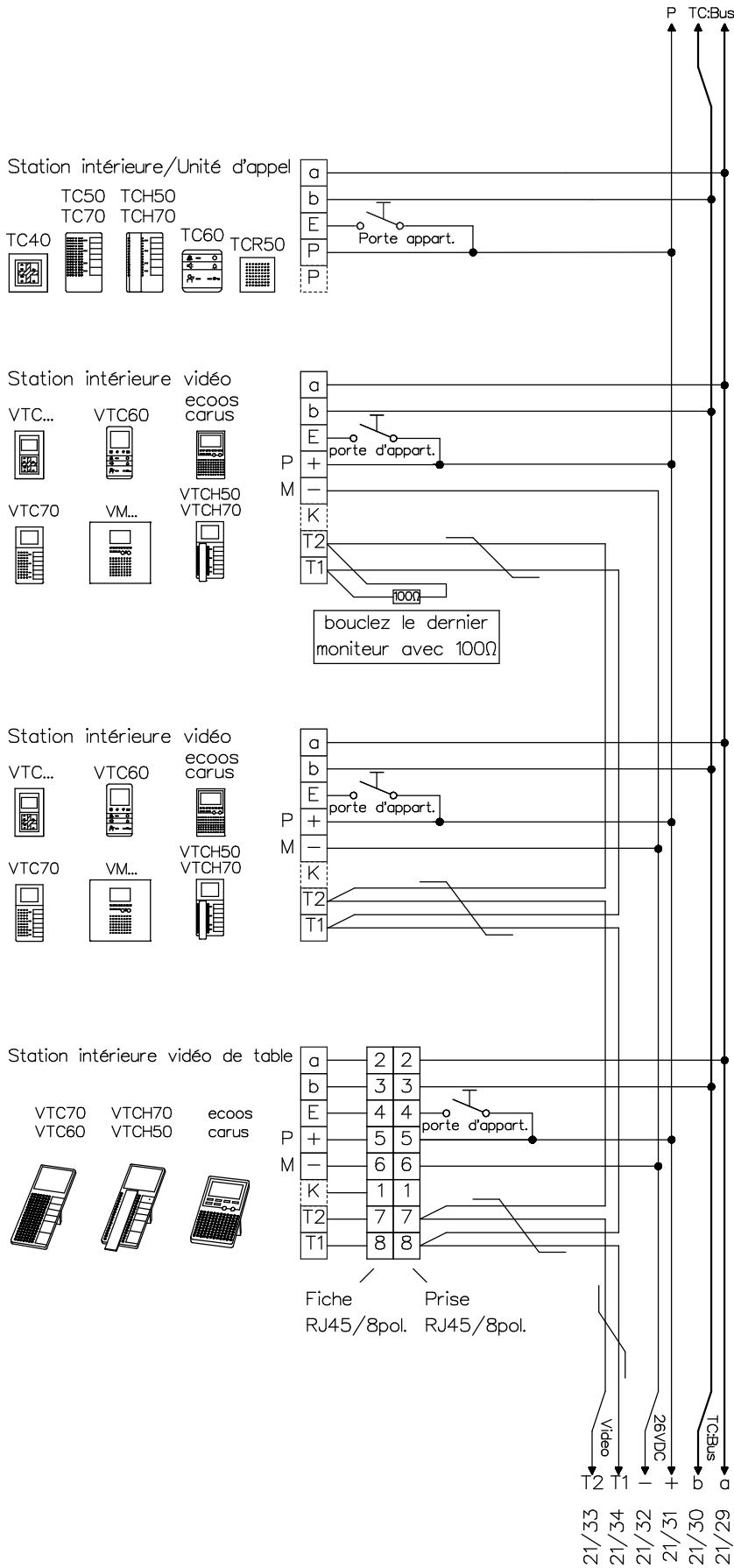
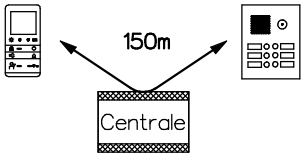

A prendre en considération:
 Les indications d'installation
 et de réglage (feuille séparée)

Indications d'installation
**Installation seulement avec fils Ø 0.8mm
 torsadée en paire! câble (p.ex. G51)**
 Longueur de ligne: max. 150m avec
 du fil Ø 0.8mm



René Koch AG
 Seestrasse 241, 8804 Au/Wädenswil
 044 782 6000
 www.kochag.ch, info@kochag.ch

ISO 9001

Client				
Réf			Vg.	
Index	F	CAD	01330/160	Schéma TCV254/D20 f
Gez.	21.12.21 CN	Geänd.	Geänd.	Blatt 1/3

Interphone-portier vidéo TC:Bus pour 1 entrée et caméra additionnel

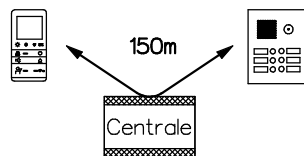
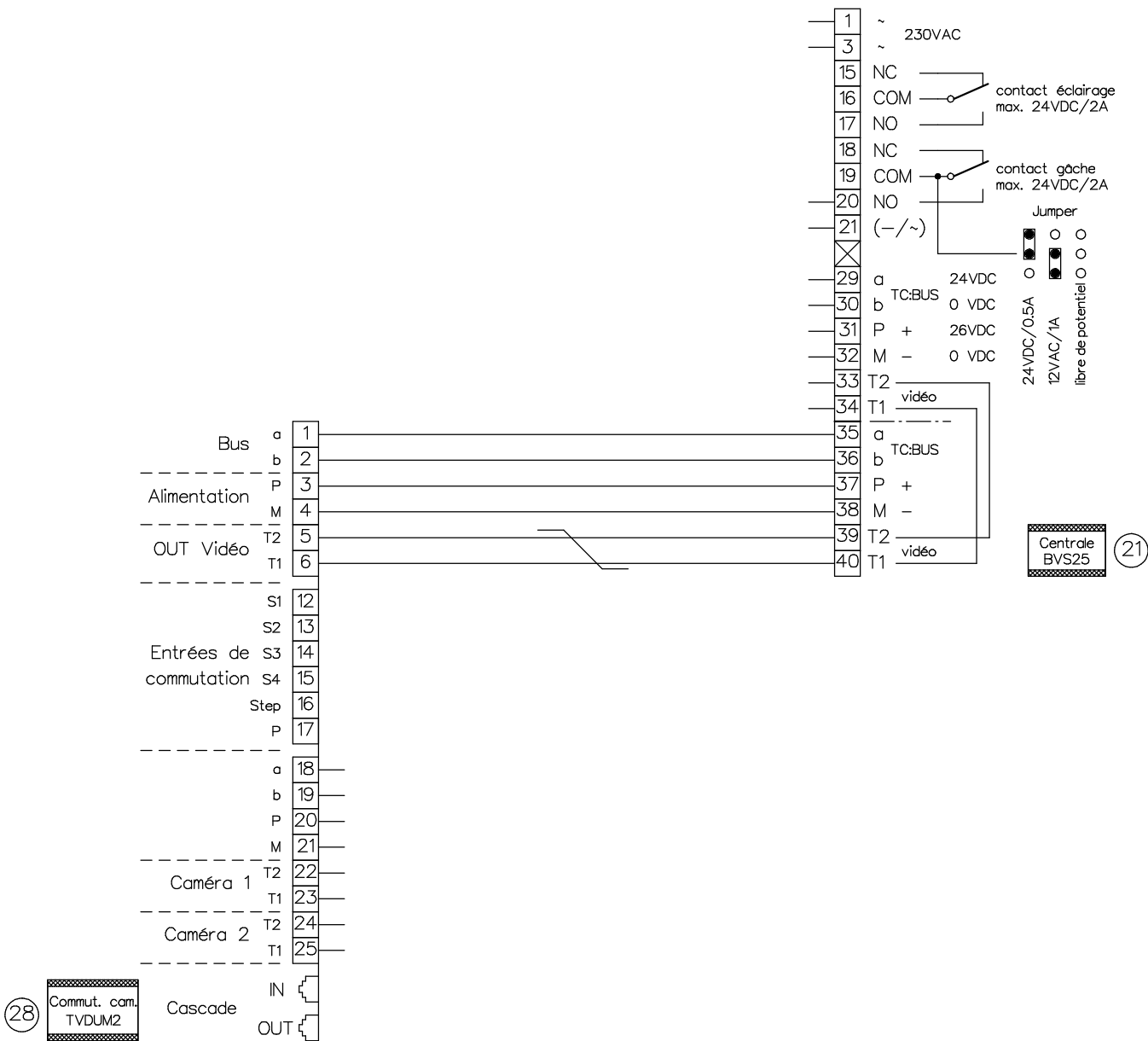

A prendre en considération:
 Les indications d'installation
 et de réglage (feuille séparée)

Indications d'installation

Installation seulement avec fils Ø 0.8mm torsadé en paire! câble (p.ex. G51)
 Longueur de ligne: max. 150m avec du fil Ø 0.8mm

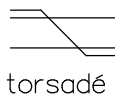
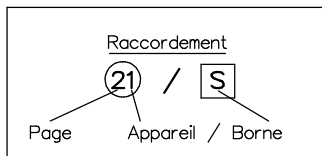

René Koch AG
 Seestrasse 241, 8804 Au/Wädenswil
 044 782 6000
 www.kochag.ch, info@kochag.ch

ISO 9001

Client				
Réf			Vg.	
Index	F	CAD	01330/162	Schéma TCV254/D20 f
Gez.	21.12.21 CN	Geänd.	Geänd.	Blatt 2/3

Interphone-portier vidéo TC:Bus pour 1 entrée et caméra additionnel

Adresse 0

Système de communication TCU4



Caméra extérieure EBKF 2DVS



Station extérieure VTS..

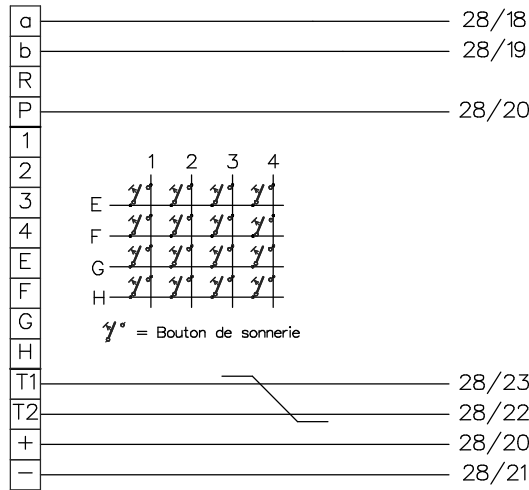
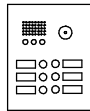

Gâche électrique 8-14VAC/max. 0.6A (par vos soins)

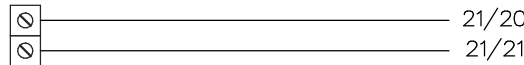

Caméra miniature cylindrique

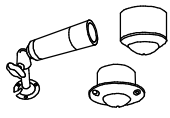

rouge +
noir -
jaune V
Bornes (par vos soins)

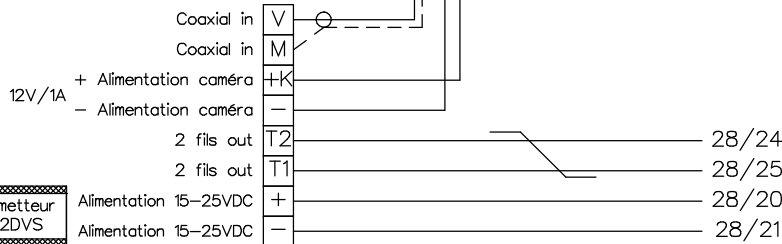

Emetteur 2DVS
Alimentation 15-25VDC
Alimentation 15-25VDC

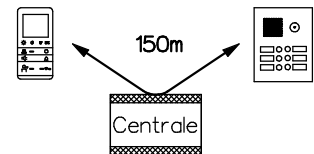

A prendre en considération:
Les indications d'installation
et de réglage (feuille séparée)

Indications d'installation

Installation seulement avec fils Ø 0.8mm torsadée en paire! câble (p.ex. G51)

Longueur de ligne: max. 150m avec du fil Ø 0.8mm

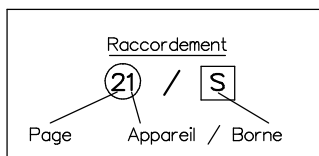

KO(H)

René Koch AG
Seestrasse 241, 8804 Au/Wädenswil
044 782 6000
www.kochag.ch, info@kochag.ch

ISO 9001

Client				
Réf			Vg.	
Index	F	CAD	01330/164	Schéma TCV254/D20 f
Gez.	21.12.21 CN	Geänd.	Geänd.	Blatt 3/3